

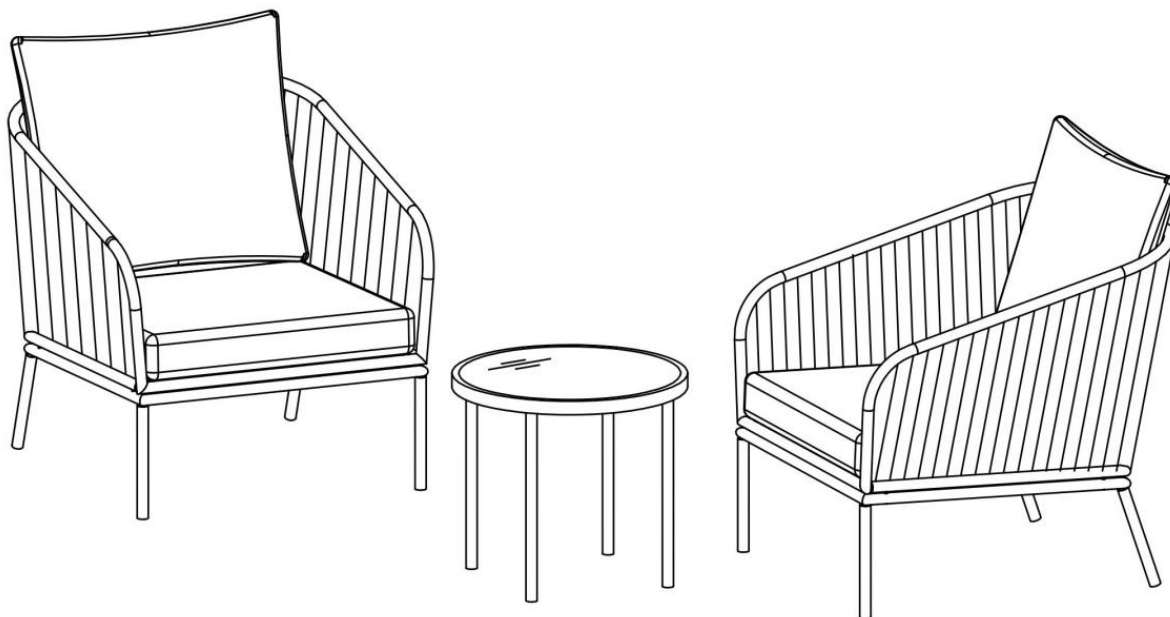

Assembly Instruction

Instrucciones de Montaje

258896 / #IP-20S105W



READ & SAVE THESE INSTRUCTIONS:

Please read instructions carefully and Identify all parts before assembly.





- Assemble your unit in an area free from any object that might scratch the surface of your unit.
- Examine all packing material before discarding, or you may lose important components.
- Follow instructions step by step.

LEA Y GUARDE ESTAS INSTRUCCIONES:

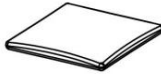

Lea las instrucciones detenidamente e identifique todas las piezas antes del montaje.

- Ensamble su unidad en un area libre de cualquier objeto que pueda rayar la superficie de la unidad.
- Examine todo el material de embalaje antes de desecharlo, o puede perder componentes importantes
- Siga las instrucciones paso a paso.

Parts List/ Lista de piezas

Part Pieza	Description Descripción	Drawing Dibujo	Quantity Medida
A	Top Seat Frame Marco del asiento superior		1
B	Bottom Seat Frame Marco del asiento inferior		1
C	Seat Cushion Cojín del asiento		2
D	Back Cushion Cojín del respaldo		2
E	Assembled Chair Silla de montaje		1

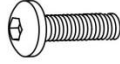
Hardware Kit/ Equipo informático

Part Pieza	Description Descripción	Drawing Dibujo	Quantity Medida
AA	Bolt (M6*40) Tornillo (M6*40)		4
BB	Hex Wrench Have Hexagonal		1

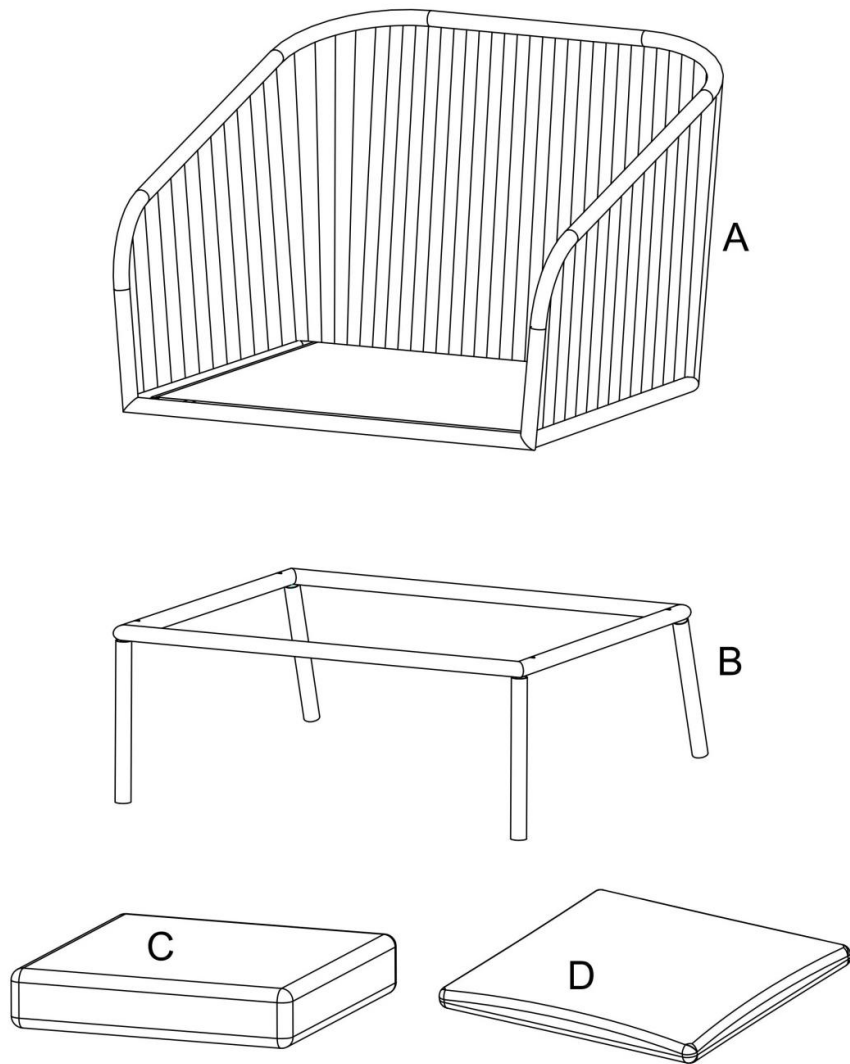

PREPARATION

- Remove all parts from packaging. Check the parts quantity mentioned on parts list.
- Spread out all parts on a soft, level surface to avoid scratching parts.
- Do not tighten nuts with wrench until assembly is complete.

Preparación

- Retire todas las piezas de la caja. verifique la cantidad de piezas mencionada en la lista.
- Extienda todas las piezas sobre una superficie suave y nivelada para evitar rayar las piezas.
- No apriete las tuercas con la Have hasta que se complete el montaje.

Step 1/ PASO -1

Secure bottom seat frame (B) with top seat frame (A) using bolts (BB) as figure 1

Asegure el marco del asiento inferior (B) con el marco del asiento superior (A) usando los tornillos (BB) como muestra la figura 1

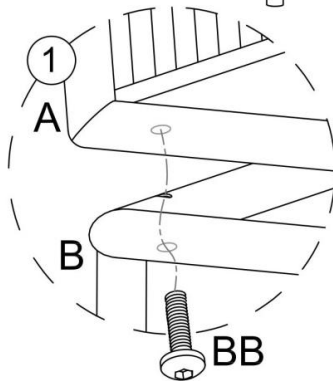
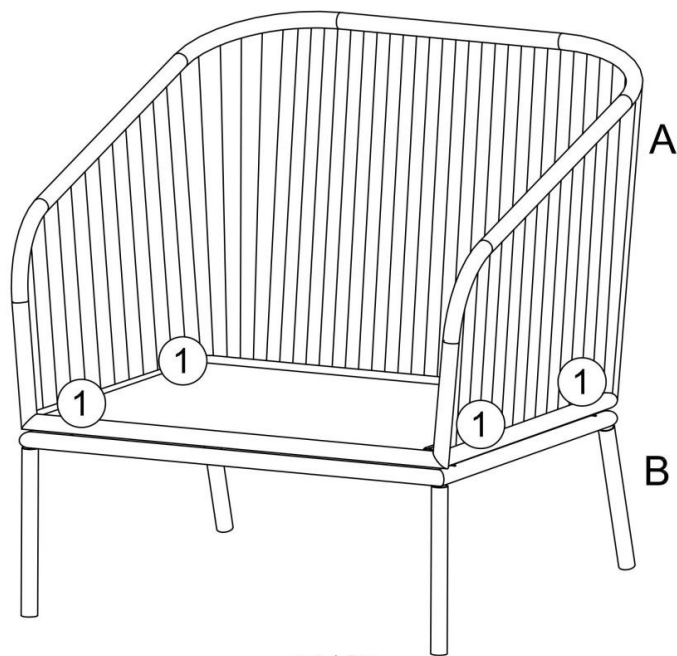
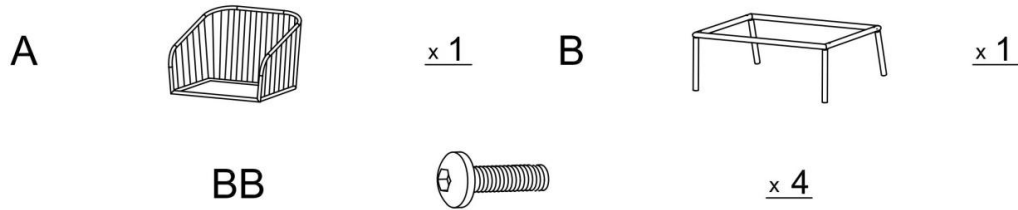

Step 2/ PASO -2

Put seat cushion (C) and back cushion (D) on the chair

Coloque el cojin del asiento (C) y el cojin del respaldo (D) en la silla como muestra la figura

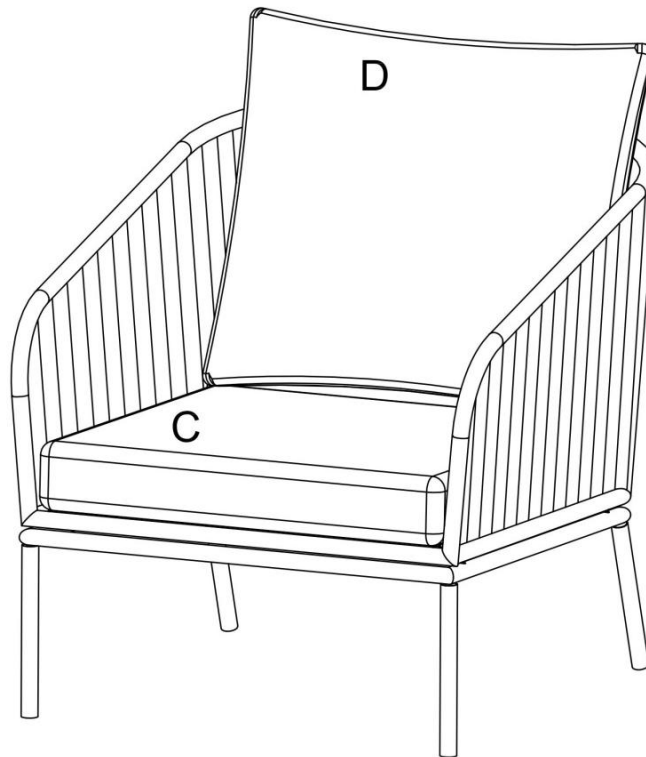
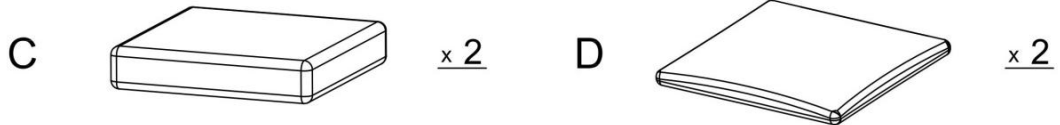

CARE AND MAINTENANCE/ CUIDADO Y MANTENIMIENTO

Though its powder-coated finish is rust-resistant, steel is prone to rust over time with exposure to the elements. In case of rust or scratches, lightly sand the affected area and apply touch-up paint. To maintain the finish, periodically apply wax with a soft cloth.

Aunque su acabado con recubrimiento en polvo es resistente al óxido, el acero es propenso a oxidarse con el tiempo y con la exposición a los elementos climáticos. En caso de oxidamiento y/o abolladuras! lije ligeramente el área afectada y aplique pintura de retoque Para mantener el acabado, también puede aplicar periódicamente cera con un paño suave.

1 YEAR LIMITED WARRANTY/ GARANTIA LIMITADA DE 1 AÑO

This product is warranted for 1 year against any defects in material and workmanship. If defective, the product will be repaired or replaced free of charge. Simply provide proof of purchase and return the product to your place of purchase. Normal wear or damage due to abuse, mishandling, or unauthorized repairs is not covered. The warranty does not apply to accessories. This warranty gives you specific legal rights and you may have other rights which vary from state to state.

Este producto tiene una garantía de 1 año contra cualquier defecto de material y/o defecto de fabricación. Si esta defectuoso, el producto será reparado o reemplazado sin cargo.

Simplemente proporcione un comprobante de compra y/o devuelva el producto a su lugar de compra. El desgaste normal o los daños debidos al abuso, mal manejo o reparación no autorizada no están cubiertos. La garantía no se aplica a los accesorios, Esta garantía le otorga derechos legales específicos y usted puede tener otros derechos que varían según el estado.

⚠ WARNING/ ADVERTENCIA

This product can expose you to Lead, which is known to the State of California to cause cancer and birth defects or other reproductive harm.

For more information go to www.P65Warnings.ca.gov

Este producto puede exponerlo al plomo, que el estado de California sabe que causa cáncer y defectos de nacimiento u otros daños reproductivos.

Para obtener más información, visite www.P65Warnings.ca.gov

Manufactured for and distributed

By True Value® Company

Chicago, IL 60631-3505

©2019 True Value Company

Fabricado para y distribuido por

la empresa True Value® Company

Chicago, IL 60631-3505

©2019 True Value Company

Four Seasons Courtyard®

is a trademark of the

True Value Company

Made in China

Four Seasons Courtyard®

es una marca comercial de

True Value Company

Hecho en China